

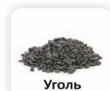

17...100 кВт



120...1000 м²



Уголь



Штыб

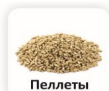

Пеллеты

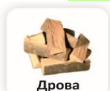

Дрова



Брикеты

Мощность:

Q Eko DUO LUX

17 - 100 кВт

Назначение и принцип действия:

Котлы Heiztechnik с автоматической подачей топлива предназначены для отопления различных помещений, в качестве основного топлива используется дробленый уголь, штыб (угольная пыль) или пеллеты (топливные гранулы). Процесс горения происходит в автоматическом режиме. Топливо подается из топливного бункера с помощью шнековой системы подачи. В зависимости от установленной горелки, котел позволяет сжигать различное топливо или его комбинации (например, уголь в смеси с опилками).

Для управления процессами горения, розжига, а также для обеспечения безопасности котел оснащается новейшим контроллером Heiztechnik Logic (предлагается 5 вариантов). Температура и мощность работы котла регулируются автоматически в зависимости от уличной температуры (погодозависимый режим) или от температуры внутри обогреваемых помещений. Котел может работать в летнем режиме, только для нагрева бытовой горячей воды в бойлере косвенного нагрева.

Преимущества:

Все котлы модели Q Eko Duo LUX уже в базовой комплектации имеют возможность для монтажа автоматической системы золоудаления. Это позволяет автоматизировать золоудаление либо сразу, при покупке котла, либо позже, для уменьшения первоначальных затрат на покупку. Котлы имеют большой объем зольной камеры и объемный зольный лоток.

Ретортные горелки Heiztechnik OBR и TRIO имеют поворотный механизм зубчатого венца, который движется в процессе работы котла и предотвращает спекание топлива на горелке, делает горение более эффективным и интенсивным. Применение этих горелок позволяет сжигать топливо низкого качества, с большим содержанием пыли, зольности и спекающихся примесей. Горелка ORB предназначена в первую очередь для сжигания угля, а горелка ТРИО является универсальной и предназначена для сжигания как пеллет, так и угля. Расположение бункера универсально - бункер может быть смонтирован слева или справа от котла, сторона расположения выбирается при монтаже котла. Котел имеет дополнительную камеру, выполненную на водонаполненных колосниках, благодаря чему возможно сжигание различного твердого топлива в ручном режиме. Модель котла с горелкой ТРИО дополнительно оснащена термомеханической системой защиты от возгорания бункера "Страж".

Гарантия производителя: 10 лет на целостность сварных швов, 6 лет на герметичность теплообменника, 2 года на котел. Срок службы котла - до 20 лет.

Q Eko Duo LUX OBR | Q Eko Duo LUX TRIO Базовая комплектация и цены:

Котел в комплекте с автоматической горелкой (2 вида на выбор: поворотная или универсальная ТРИО), контроллером Heiztechnik Logic-640, топливным бункером (в зависимости от мощности от 200 до 800 л), вентилятором, зольным лотком, встроенной дополнительной топкой и инструментом для чистки. Котел поставляется в комплектации с предустановленной подготовкой под последующий монтаж автоматического золоудаления. Корпус котла теплоизолирован и закрыт металлическими панелями с полимерной окраской. В Комплектации ТРИО поставляется с ситемой термомеханической защиты от возгорания бункера "Страж".

Модель котла:	Базовая комплектация.		Отапливаемая площадь, м²*
	Цена, руб.		
Вариант горелки:	Поворотная горелка OBR	Универсальная горелка ТРИО	
Q Eko Duo Lux 17 кВт Бункер 200 л	195 000 ₽	208 200 ₽	70..170
Q Eko Duo Lux 25 кВт Бункер 200 л	214 900 ₽	228 100 ₽	120..250
Q Eko Duo Lux 35 кВт Бункер 400 л	248 800 ₽	263 700 ₽	180..350
Q Eko Duo Lux 48 кВт Бункер 400 л	263 800 ₽	278 700 ₽	240..480
Q Eko Duo Lux 55 кВт Бункер 600 л	305 100 ₽	322 300 ₽	320..550
Q Eko Duo Lux 65 кВт Бункер 600 л	322 000 ₽	339 200 ₽	370..650
Q Eko Duo Lux 75 кВт Бункер 600 л	344 100 ₽	361 300 ₽	420..750
Q Eko Duo Lux 100 кВт Бункер 800 л	440 100 ₽	463 300 ₽	550..1000

* Отапливаемая площадь приведена справочно. Требуемая мощность котла должна быть определена теплотехническим расчетом исходя из параметров отапливаемого объекта.

Опции для большего комфорта:

При необходимости, котел позволяет также сжигать различное твердое топливо в ручном режиме. Для этого предназначена дополнительная топочная камера котла. Для максимального времени автономной работы по Вашему заказу любую модель можно оснастить увеличенным топливным бункером до 20 м³ (в рамном исполнении) или до 60 м³ (в виде силоса). При этом, основной топливный бункер может быть размещен на улице рядом с котельной. Под заказ возможно размещение бункера сзади котла. Также, котел может быть укомплектован системой автоматического золоудаления. Для удаленного управления котлом используются модули Internet и GSM доступа. Доступны приложения для Android и iPhone. Также котел может быть укомплектован системой автоматической чистки теплообменника.

Котлы Heiztechnik имеют богатый выбор опций, что позволяет подобрать решение для любой ситуации.

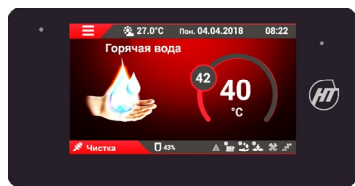

Контроллер котла HT Logic 700
большой сенсорный экран (опция)



Исполнение под монтаж в модульную котельную.
Q Eko Duo Lux 25 кВт / бункер 4000 л / автоматическое золоудаление / бункер золы 800 л уличный.



Гарантия на целостность сварных швов 10 лет.



Гарантия на герметичность теплообменника 6 лет.



В котлах Хайцтехник используются только экологически чистые материалы, не содержащие канцерогенных веществ в том числе асбест.

Технические характеристики, цены, комплектация, и внешний вид товара могут быть изменены производителем без предварительного уведомления.

Цены действительны с 01/02/2019 | Тел. (3843) 209-332 | сайт www.heiztechnik42.ru

www.heiztechnik42.ru

Автоматическое управление котлом и системой отопления

Для автоматизированного управления процессами горения, подачи топлива и воздуха, розжигом и поддержанием тления, набором и поддержанием заданной температуры в котле, применяются контроллеры Хайцтехник. Контроллер управляет работой горелки, подачей топлива, наддувом воздуха, обеспечивает безопасную работу котла. В комплект котла включен многофункциональный контроллер Heiztechnik Logic 640, на выбор предлагаются другие модели контроллеров, обладающие расширенным набором функций, цветным и/или сенсорным экраном. Полностью контролируемая работа котла обеспечивает максимальный уровень безопасности, значительную экономию топлива, высокий уровень комфорта.

Контроллер позволяет также управлять оборудованием в системе отопления домом - насосами, смесительными клапанами, с учетом текущей уличной и комнатной температуры, что позволяет получить максимально комфортное отопление. В случае, требующем внимания Клиента, контроллер подаст звуковой сигнал (опция), отправит СМС (опция - GSM модуль) и передаст информацию на Ваше устройство Android или Apple (опция - Internet модуль).

Опции исполнения автоматики котла (Польша):**

	Доплата, руб.
Контроллер Heiztechnik Logic-640:	Включено в цену
Замена в комплектации контроллера Heiztechnik Logic-640 на Heiztechnik Logic-600 (цветной экран):	4 200,00 Р
Замена в комплектации контроллера Heiztechnik Logic-640 на Heiztechnik Logic-750:	6 600,00 Р
Замена в комплектации контроллера Heiztechnik Logic-640 на Heiztechnik Logic-700 (цветной экран):	10 000,00 Р
Замена в комплектации контроллера Heiztechnik Logic-640 на Heiztechnik Logic-700 Touch (сенсорный экран 5 дюймов):	22 400,00 Р

Варианты управляющих контроллеров Heiztechnik Logic | внешний вид | различия по основным функциям:

Основные функции:	Heiztechnik Logic-640	Heiztechnik Logic-600	Heiztechnik Logic-750	Heiztechnik Logic-700	Heiztechnik Logic-700 Touch
Работа с автоматической горелкой	+	+	+	+	+
Управление насосом ЦО	+	+	+	+	+
Управление насосом ГВС	+	+	+	+	+
Управление насосом подмеса обратки	-	+	-	+	+
Наличие датчика термозащиты STB	+	+	+	+	+
Управление смешивающим клапаном	-	-	+	+	+
Управление насосом смес. клапана	-	-	+	+	+
Подключение комнатного термостата	+	+	+	+	+
Возможность интернет и GSM управления	+	+	+	+	+
Погодозависимое управление	-	-	+	+	+
Расширение до 5 смесительных контуров	-	+	-	+	+
Универсальный выход	-	-	-	+	+
Программируемый недельный график температуры	-	-	-	-	+
Возможность управления золоудалением	-	+	-	+	+
Сенсорный экран 5 дюймов	-	-	-	-	+

Показаны различия по основным функциям. Также в контроллерах доступны другие функции.

Удаленное управление котлом через Интернет или с помощью СМС

Модуль Интернет-управления котлом

Цена, руб.
18 250,00 Р

Модуль интернет управления позволяет легко и удобно управлять работой котла, а также узлами системы отопления через интернет. Также такой способ контроля обеспечивает максимальную уверенность в том, что в Вашем доме тепло, независимо от погоды за окном, и от того, где Вы сейчас находитесь.

Вы можете включить, выключить котел, изменить предпочитаемую температуру теплоносителя, настроить работу смешивающего клапана. В зависимости от Ваших предпочтений управление может производиться через интернет браузеры, приложения для Android, iPad или iPhone. Приложения работают на бесплатной основе.

Интернет-модуль может быть подключен к сети Интернет как проводным, так и беспроводным (Wi-Fi) способом. Для установки модуля вдали от источника сигнала Wi-Fi можно использовать внешнюю антенну.

Устройство оснащено встроенной памятью, поэтому информация о работе котла не будет потеряна независимо от стабильности интернет-соединения.



Модуль GSM

Цена, руб.
8 570,00 Р

Модуль GSM позволяет контролировать и управлять работой Вашего котла даже там, где нет сети Internet. Даже в случае со слабым сигналом, модуль позволяет установить внешнюю антенну для уверенного приема.

Модуль совместим со всеми операторами связи, работает со стандартными СИМ-картами всех операторов связи. Устройство имеет 29 стандартных уведомлений об ошибках и уведомлениях, поддерживает до 4-х пользователей, а также позволяет удаленно менять основные параметры котла.

Безопасный доступ к модулю обеспечивается благодаря индивидуальному PIN - коду (паролю), который устанавливает пользователь. GSM модуль позволяет всегда быть уверенным в том, что Ваш котел в норме, потому что в случае каких либо событий Вы получите SMS.

** Доступно к продаже при наличии складских остатков или поставляется под заказ.



Приложение в AppStore для iPad/iPhone



Приложение в Google Play
[Bragerconnect2](#)



Доступ через браузеры
www.bragerconnect.com

Время автономной работы котла зависит от объема топливного бункера и системы золоудаления

Самое главное достоинство автоматических твердотопливных котлов - это возможность длительное время работать без участия человека. Тем самым достигается высокий уровень комфорта от использования данных котлов. Для этого в каждом котле предусмотрен топливный бункер, содержащий в себе запас топлива для продолжительной безостановочной работы. В стандартной комплектации объем бункера подобран таким образом, чтобы обеспечить среднее время работы котла на одной загрузке топлива от 4 до 7 дней. Например, для дома площадью 220 м², при использовании котла Q Eko Duo 25 кВт, за сезон отопления (~250 дней) израсходуется от 7 до 8,5 тонн угля (в зависимости от теплопотерь здания). Стандартный бункер в котле 25 кВт - 200 литров, и разово вмещает в себя около 150 кг угля. То есть, за отопительный сезон потребуется произвести загрузку бункера в среднем один раз в 5 дней. Но, для того чтобы повысить время автономной работы, можно установить бункер увеличенного объема, тем самым многократно повысив запас топлива (доступны бункера емкостью до 6000 литров и более).

Для большего комфорта, доступны модели с полностью автоматическим золоудалением. Причем, все котлы изначально поставляются с возможностью последующего монтажа системы золоудаления, что позволяет смонтировать золоудаление позже. Выбор опций по увеличению топливного бункера и автоматическому золоудалению значительно повышает автономность котла и комфорт от его использования.

Варианты изменения объема топливного бункера при заказе котла, доплата к цене котла, оснащенного стандартным бункером*:

	В стандартном исполнении	400 литров	600 литров	800 литров	1000 литров	2000 литров	3300 литров	4000 литров
Q Eko Duo LUX 17 / 25 кВт	200 л.	12 500 Р	18 800 Р	27 300 Р	56 000 Р	102 200 Р	151 100 Р	177 600 Р
Q Eko Duo LUX 35 / 48 кВт	400 л.	-	10 400 Р	18 400 Р	47 100 Р	92 700 Р	141 500 Р	168 000 Р
Q Eko Duo LUX 55 - 75 кВт	600 л.	-	-	11 500 Р	40 200 Р	86 400 Р	135 200 Р	161 700 Р
Q Eko Duo LUX 100 кВт	800 л.	-	-	-	31 700 Р	80 200 Р	129 000 Р	155 500 Р

* Размер доплаты включает в себя стоимость удлинения системы подачи топлива для установки увеличенного бункера.

Топливные бункеры:

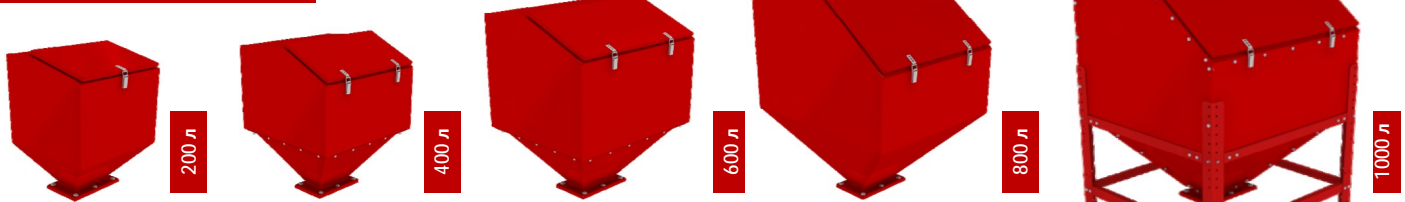

Стандартные топливные бункеры (цена за бункер отдельно):

Топливные бункеры:	Цена, руб.	Топливные бункеры:	Цена, руб.
Топливный бункер 200 л:	14 900,00 Р	Топливный бункер 2000 л:	96 600,00 Р
Топливный бункер 400 л:	21 800,00 Р	Топливный бункер 3300 л:	140 100,00 Р
Топливный бункер 600 л:	28 100,00 Р	Топливный бункер 4000 л:	166 600,00 Р
Топливный бункер 800 л:	34 300,00 Р	Топливный бункер 6000 л:	232 400,00 Р
Топливный бункер 1000 л:	61 000,00 Р	Исполнение по запросу клиента:	По запросу

* Бункеры объемом от 1000 л поставляются в рамном исполнении, в комплекте с опорными ногами

Опции по золоудалению / заднее расположение бункера, доплата, руб.:

	Дооснащение котла под золоудаление вбок	Котел в комплектации золоудаление зад/вперед	Заднее расположение топливного бункера
Q Eko Duo Lux 17 кВт	47 100 Р	68 400 Р	14 600 Р
Q Eko Duo Lux 25 кВт	49 600 Р	73 600 Р	16 100 Р
Q Eko Duo Lux 35 кВт	52 100 Р	77 900 Р	18 700 Р
Q Eko Duo Lux 48 кВт	54 600 Р	83 200 Р	19 800 Р
Q Eko Duo Lux 55 кВт	57 000 Р	88 700 Р	22 900 Р
Q Eko Duo Lux 65 кВт	59 500 Р	94 000 Р	24 200 Р
Q Eko Duo Lux 75 кВт	62 000 Р	99 100 Р	25 800 Р
Q Eko Duo Lux 100 кВт	64 500 Р	109 800 Р	33 000 Р



Зольный бункер 150 л



Зольный бункер 150 л (на колесах)

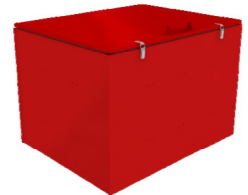

зольный бункер 800 л

Опции системы золоудаления и углеподачи при заказе котла, доплата:

Опции системы золоудаления и углеподачи при заказе котла, доплата:	Цена, руб.
Удлинение шнека золоудаления, за 1 метр (длина произвольная, цена кратно 0,5 метра):	12 600,00 Р
Удлинение шнека подачи, за 1 метр (длина произвольная, цена кратно 0,5 метра):	17 800,00 Р
Зольный бункер 150 л стационарный комнатный:	13 200,00 Р
Зольный бункер 150 л съемный на колесах комнатный:	23 800,00 Р
Зольный бункер 800 л уличный (внешний короб и внутренняя съемная емкость):	63 700,00 Р
Дополнительная съемная емкость для зольного бункера 800 л:	29 900,00 Р

Оборудование для расширенного управления системой отопления для максимального комфорта:

Для достижения максимального комфорта в помещении применяются отдельные контуры отопления и в комнатах устанавливаются комнатные термостаты. В этом случае температура в каждой комнате или комнатах будет поддерживаться на строго заданном уровне. Для удобства монтажа мы предлагаем использовать беспроводные комнатные термостаты Heiztechnik - особенно актуальные для домов, где уже завершены отделочные работы и прокладка новых проводов не представляется возможной. Стандартно, в контроллер котла встроено управление одним контуром системы отопления. Однако, с помощью дополнительных модулей можно увеличить число независимо управляемых контуров отопления до 5 и более! И вся система будет управляться в связке с котлом, а также через GSM и Internet модули. А для достижения экономии, можно задать недельный график температуры (с помощью комнатного термостата Komfort 160 или 161).



Комнатный термостат Siemens

Цена, руб.
2 300,00 Р



Комнатный термостат Komfort 120

Цена, руб.
3 480,00 Р



Комнатный термостат Komfort 121

Цена, руб.
6 350,00 Р



Комнатный термостат Komfort 160

Цена, руб.
11 750,00 Р



Комнатный термостат Komfort 161

Цена, руб.
14 600,00 Р



Модуль расширения (2 контура отопления)

Цена, руб.
14 800,00 Р

Технические характеристики, цены, комплектация, и внешний вид товара могут быть изменены производителем без предварительного уведомления.

Цены действительны с 01/02/2019 | Тел. (3843) 209-332 | сайт www.heiztechnik42.ru

www.heiztechnik42.ru

Сжигание твердого топлива на водонаполненных колосниках в ручном режиме.

При необходимости, котел позволяет также сжигать различное твердое (уголь, дрова или брикеты) топливо в ручном режиме. Для этого предназначена вторая камера котла. Она позволяет вручную сжигать различное твердое топливо. При этом, процессом горения также может управлять контроллер котла. Также, в ручном режиме можно сжигать топливо в случае отключения электропитания.



Уголь рядовой

Дрова

Брикеты

Биомасса

Рекомендуемые комплектации LUX котлов модели Q Eko Duo:

Комплектация 1:	Котел в комплекте с поворотной горелкой, стандартным бункером, увеличенной зольной камерой, с установленной системой автоматического золоудаления. Поставляется без зольного бункера. Варианты зольного бункера - на выбор.
Комплектация 2:	Котел в комплекте с поворотной горелкой, стандартным бункером, увеличенной зольной камерой, с установленной системой автоматического золоудаления. Поставляется в комплекте с стационарным зольным бункером на 150 литров.
Комплектация 3:	Котел в комплекте с поворотной горелкой, увеличенным бункером, увеличенной зольной камерой, с установленной системой автоматического золоудаления. Поставляется в комплекте с стационарным зольным бункером на 150 литров.
Комплектация 4:	Котел в комплекте с поворотной горелкой, без топливного и зольного бункера, с установленной системой автоматического золоудаления. Данный вариант позволяет выбрать требуемый объем топливного бункера, зольного бункера, варианты по удлинению труб подачи угля и золы (без бункера отдельно не поставляется).
Комплектация 5:	Котел в комплектации для монтажа в блок-модуль: котел с задней подачей топлива, удлиненной системой подачи, в комплекте с бункером 4000 л, с системой автоматического золоудаления, удлинением труб золоудаления 1,5 метра, без зольного ящика.

Модель:	Варианты комплектации LUX. Цена, руб. (указан объем топливного и зольного бункеров)				
	Комплектация 1:	Комплектация 2:	Комплектация 3:	Комплектация 4:	Комплектация 5:
Q Eko Duo Lux 17 кВт	242 100 ₽ 200 л	255 300 ₽ 200/150 л	267 800 ₽ 400/150 л	231 700 ₽ 0/0 л	462 900 ₽ 4000/0 л
Q Eko Duo Lux 25 кВт	264 500 ₽ 200 л	277 700 ₽ 200/150 л	290 200 ₽ 400/150 л	254 100 ₽ 0/0 л	486 800 ₽ 4000/0 л
Q Eko Duo Lux 35 кВт	300 900 ₽ 400 л	314 100 ₽ 400/150 л	324 500 ₽ 600/150 л	285 600 ₽ 0/0 л	518 900 ₽ 4000/0 л
Q Eko Duo Lux 48 кВт	318 400 ₽ 400 л	331 600 ₽ 400/150 л	342 000 ₽ 600/150 л	303 100 ₽ 0/0 л	537 500 ₽ 4000/0 л
Q Eko Duo Lux 55 кВт	362 100 ₽ 600 л	375 300 ₽ 600/150 л	386 800 ₽ 800/150 л	342 400 ₽ 0/0 л	578 000 ₽ 4000/0 л
Q Eko Duo Lux 65 кВт	381 500 ₽ 600 л	394 700 ₽ 600/150 л	406 200 ₽ 800/150 л	361 800 ₽ 0/0 л	598 700 ₽ 4000/0 л
Q Eko Duo Lux 75 кВт	406 100 ₽ 600 л	419 300 ₽ 600/150 л	459 500 ₽ 1000/150 л	386 400 ₽ 0/0 л	624 900 ₽ 4000/0 л
Q Eko Duo Lux 100 кВт	504 600 ₽ 800 л	517 800 ₽ 800/150 л	549 500 ₽ 1000/150 л	480 600 ₽ 0/0 л	724 400 ₽ 4000/0 л

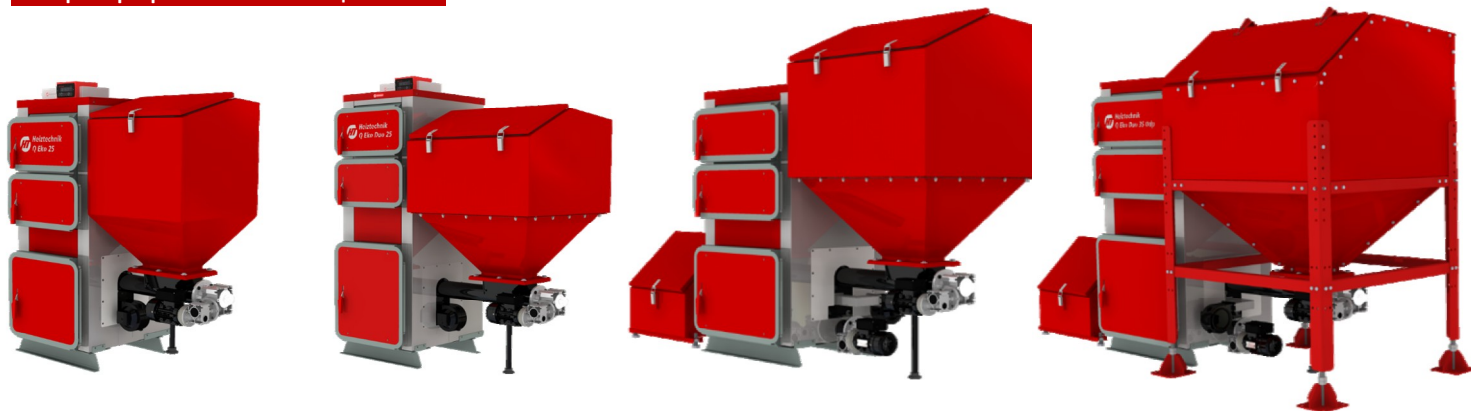
Примеры разных комплектаций:

Q Eko Duo Lux 25 кВт / бункер 200 л / подготовка под золоудаление / увеличенная зольная камера

Q Eko Duo Lux 25 кВт / бункер 400 л / подготовка под золоудаление / увеличенная зольная камера

Q Eko Duo Lux 25 кВт / бункер 800 л / автоматическое золоудаление / бункер золы 150 л

Q Eko Duo Lux 25 кВт / бункер 1000 л / автоматическое золоудаление / бункер золы 150 л

Если Вы хотите заказать оборудование в исполнении, отличающемся от предложенных вариантов, пожалуйста свяжитесь с нами.

Нестандартное исполнение оборудования под потребности и геометрию помещения Заказчика (изготавливается на основании чертежа).

Исполнение в виде комплектной модульной транспортабельной котельной полной заводской готовности.



Официальный дистрибьютор
Heiztechnik
 в Кемеровской области
ИП Булгаков Д.Г.
 г. Новокузнецк
 ул.Транспортная, 93а
 Тел.: 8 (3843) 209-332
 Эл. почта: sale@ht42rus.ru
 Сайт: www.heiztechnik42.ru

Срок изготовления продукции под заказ зависит от выбранной комплектации и уточняется в момент подтверждения заказа.

Технические характеристики, цены, комплектация, и внешний вид товара могут быть изменены производителем без предварительного уведомления.

Цены действительны с 01/02/2019 | Тел. (3843) 209-332 | сайт www.heiztechnik42.ru

www.heiztechnik42.ru